

Инструкция по установке и настройке комплекта 3G/4G интернета с роутером D-LINK DIR-620S

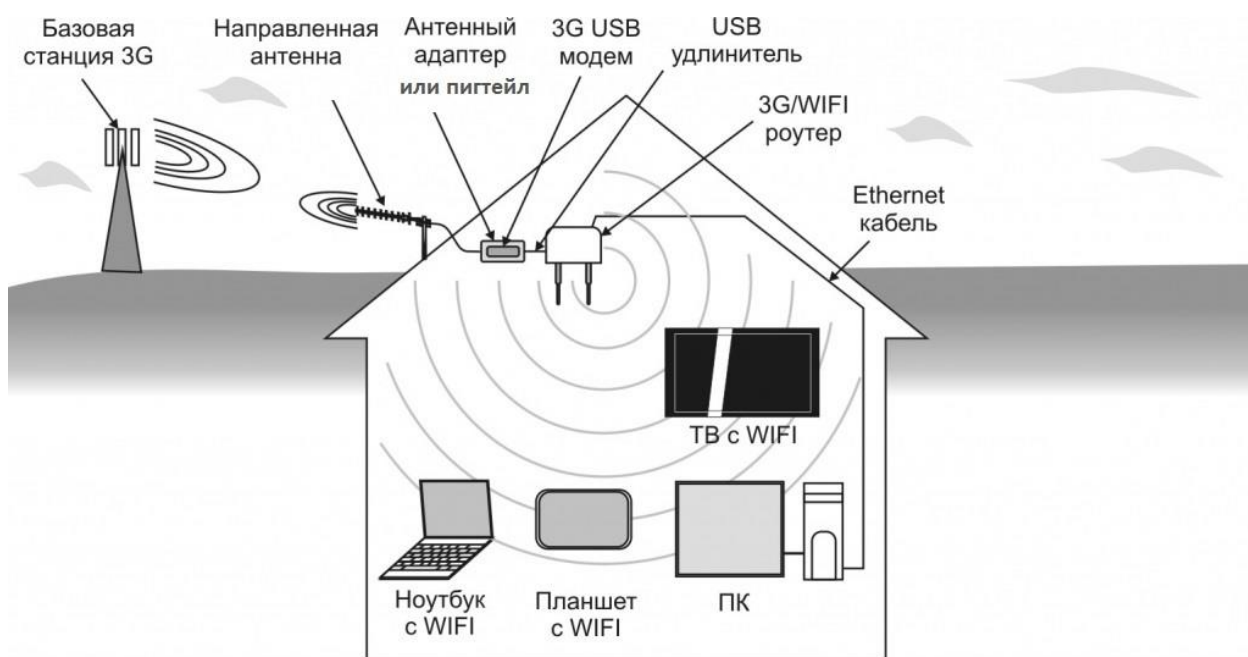

Принцип работы: в месте наилучшего приема сигнала (на крыше, на фасаде здания или за окном) устанавливается направленная антенна, ориентированная на базовую станцию оператора 3G/4G.

Кабель подключается к адаптеру (в который вставляется модем) или пигтейлу (который подключается к антенному разъему модема).

На модем поступает усиленный сигнал с внешней антенны, таким образом, обеспечивается возросшая скорость интернета.

Ваш комплект содержит:

- 1). Внешняя приемная 3G/4G антенна (Petra BB или Nitsa 5) – 1шт.
- 2). Кабельная сборка с разъемами – 1шт.
- 3). Адаптер для 3G/4G модема (пигтейл) – 1шт.
- 4). USB модем – 1шт.
- 5). Wi-Fi роутер D-LINK DIR-620S – 1шт.

Шаг 1. Установить SIM-карту в модем

- Снять крышку.
- Установить SIM-карту.
- Установить крышку на прежнее место.

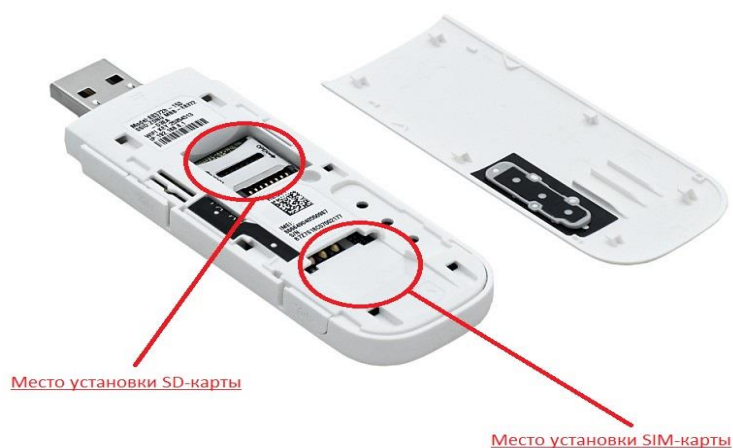

Шаг 2. Подключите адаптер (пигтейл) в первый антенный разъем USB-модема (ближе к разъему USB).



Шаг 3. Присоединить к кабелю адаптер (пигтейл, гибкий переходник) для USB-модема.

Шаг 4. Проложить кабель от антенны к модему 3G/4G.

- Подключите один конец кабеля с **большим** разъемом (N-TAPE) к внешней антенне (маленький разъем на кабеле подключается к адаптеру для модема (гибкий переходник, пигтейл)) (разъемы на кабеле могут отличаться в зависимости от комплекта).
- Проложите кабель от внешней антенны до модема внутри дома.
- **Важно:** Кабель не должен иметь резких перегибов, возможен излом жилы или оболочки.

- Обратите внимание, разъем на внешней антенне лучше загерметизировать изолентой или термоусадкой, для предотвращения попадания влаги (заводские кабельные сборки уже загерметизированы).

Шаг 5. Определить место установки внешней (приемной) 3G/4G антенны.

Высота установки влияет на конечный результат: чем выше, тем лучше.

Если известны примерные направления на базовые станции (БС) оператора, то необходимо проверить сигнал с этих направлений.

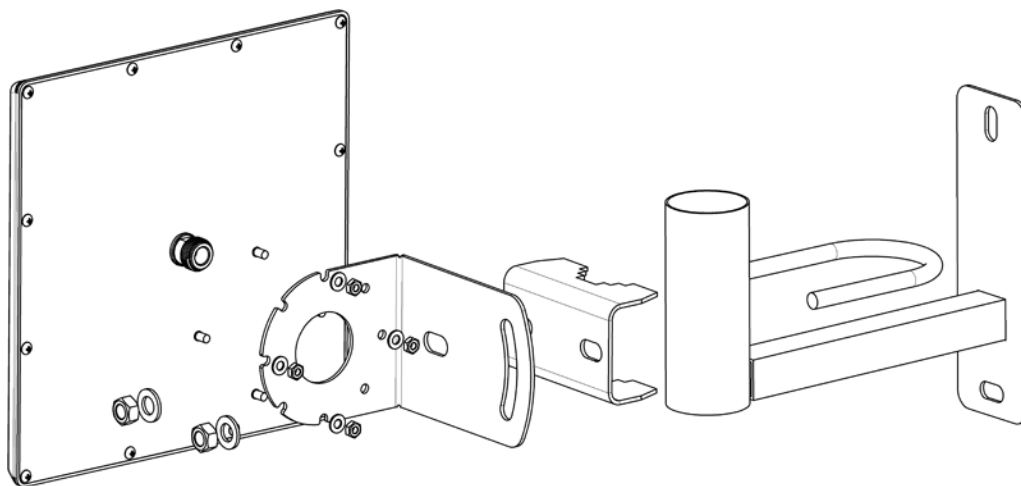

- Выбираем точку установки антенны на крыше или на фасаде дома.
- Определяем нужное направление антенны:

Шаг 6. Подключить USB-модем к USB-порту, расположенному на задней панели роутера. (В зависимости от модели роутера)

Шаг 7. Подключить роутер к компьютеру

- Подключите блок питания к соответствующему разъему на задней панели роутера.
- Подключите один конец Ethernet-кабеля к свободному порту LAN на роутере.
- Второй конец Ethernet-кабеля подключите к Ethernet-адаптеру вашего компьютера или ноутбука.

Шаг 8. Настроить IP-адрес вашего компьютера или ноутбука.

- Параметры сети и Интернет

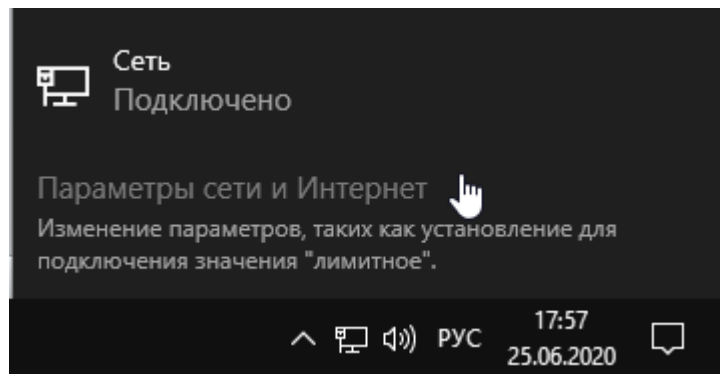

- Сетевые подключения

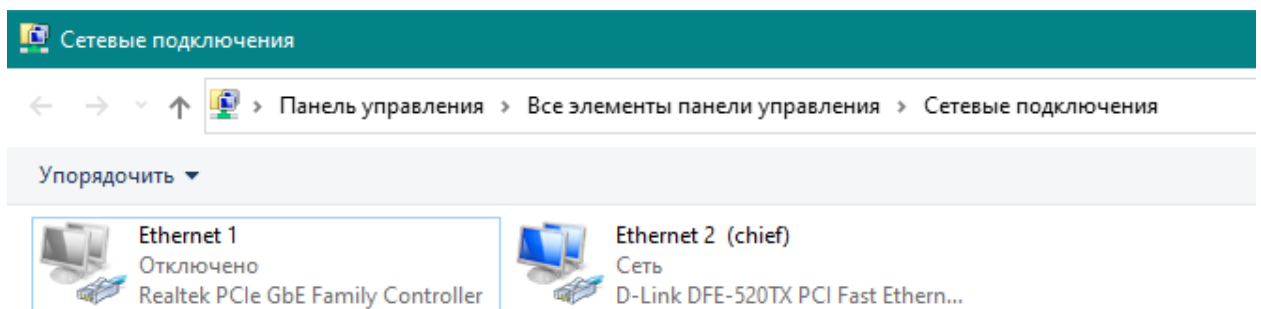

- Перейдите в свойства сетевого подключения и выберите пункт **IP версии 4 (TCP/IPv4)**

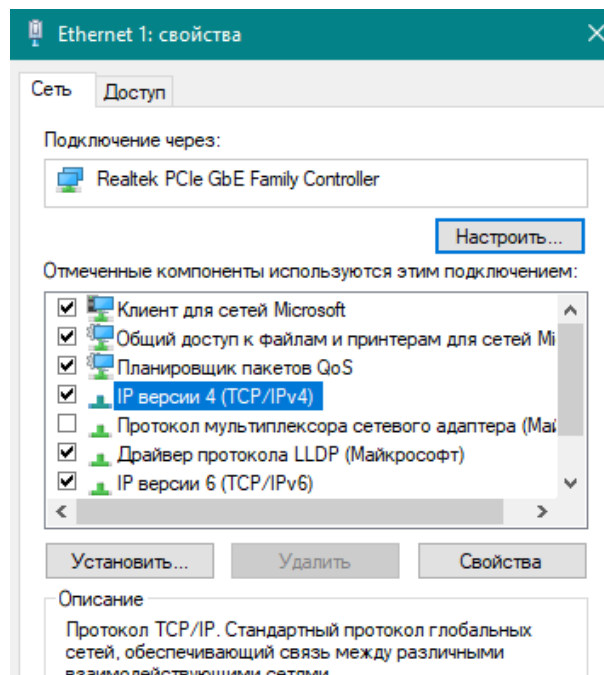

- Выберите свойства **IP версии 4(TCP/IPv4)**
- Выберите пункт **Использовать следующий IP-адрес**
- В строке **IP-адрес** пропишите 192.168.0.100
- В строке **Маска подсети** пропишите 255.255.255.0
- Нажмите **ОК**

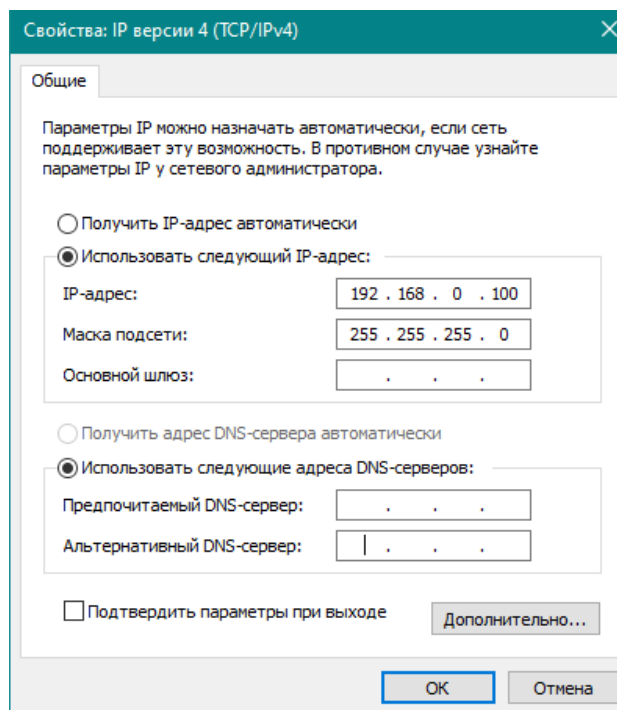

Шаг 9. Запустите web-браузер Вашего компьютера или ноутбука и в адресной строке web-браузера наберите адрес роутера (по умолчанию – 192.168.0.1). Нажмите клавишу **Enter**

- В открывшемся окне нажмите кнопку **начать**

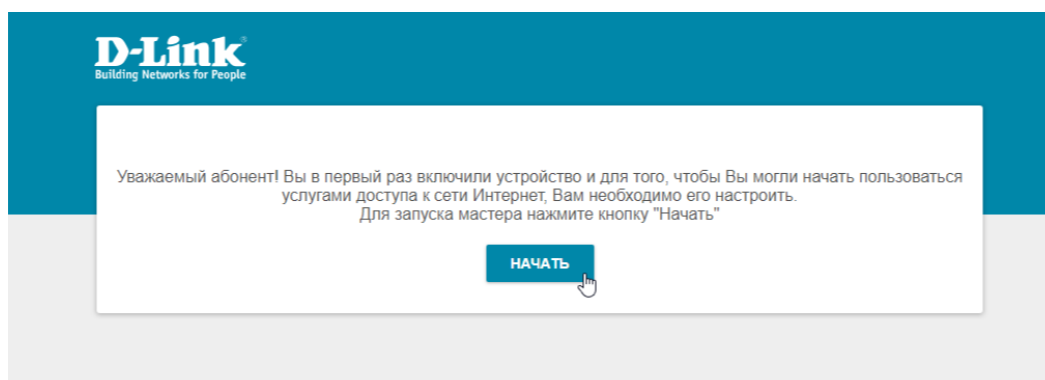

- Выберите язык интерфейса

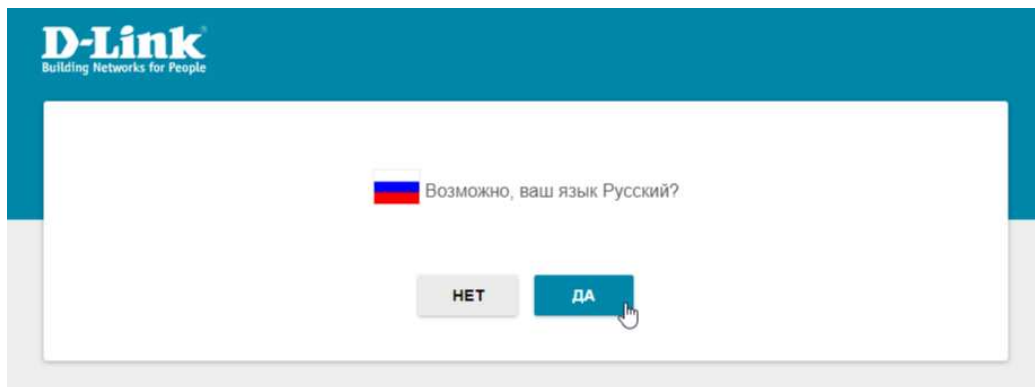

- Нажмите кнопку **ПРОДОЛЖИТЬ**, чтобы настроить устройство с помощью Мастера начальной настройки.

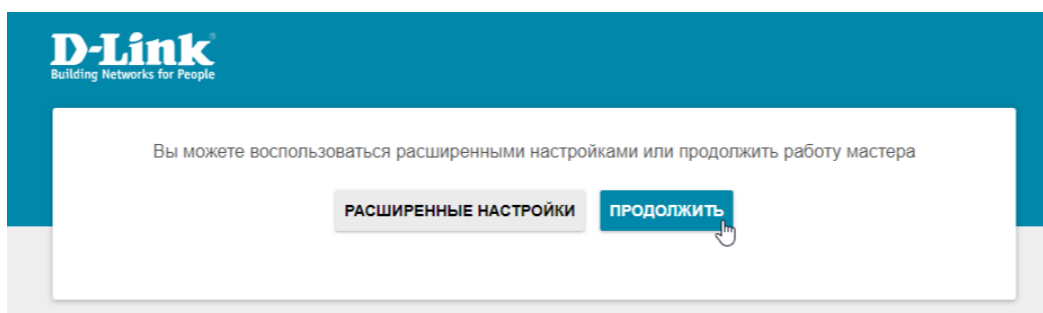

- Выберите способ подключения 3G/LTE модем, нажмите кнопку **ДАЛЕЕ**

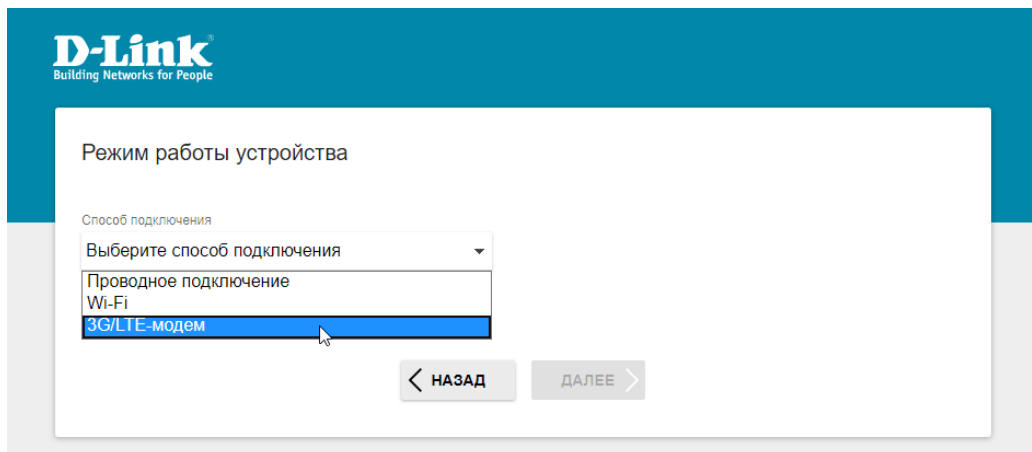

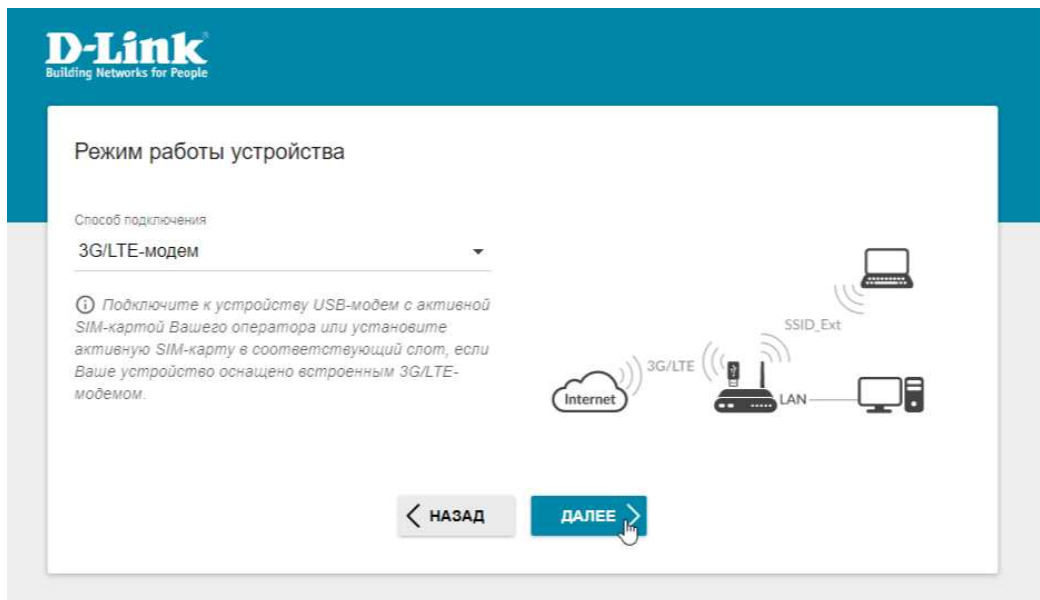

- Подождите пока USB-модем произведет настройку с Вашим роутером и нажмите кнопку **ДАЛЕЕ**.

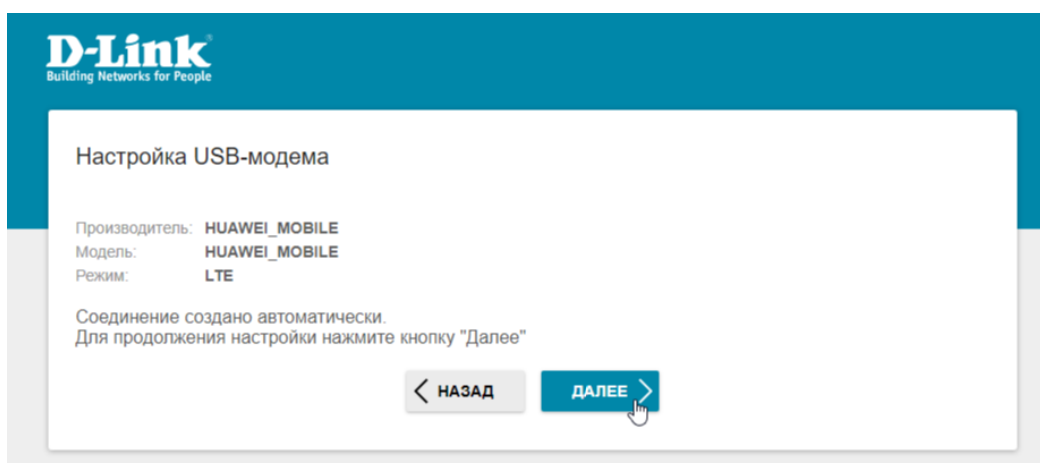
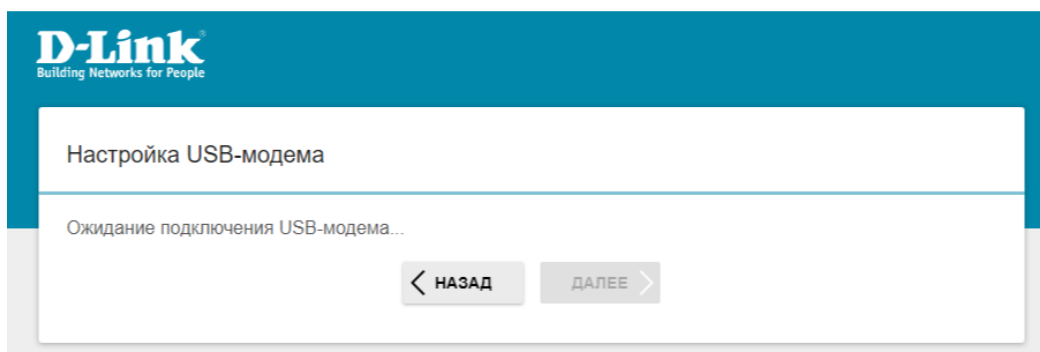

- Настройте беспроводную сеть WI-FI, задайте пароль и имя Вашей сети, нажмите кнопку **ДАЛЕЕ**.

D-Link
Building Networks for People

Беспроводная сеть 2.4 ГГц

Включить

Вещать беспроводную сеть 2.4 ГГц

ⓘ Выключение вещания не влияет на возможность маршрутизатора подключаться к другой сети Wi-Fi в качестве клиента.

Имя основной Wi-Fi-сети*

DIR-620-33ac

Открытая сеть

Пароль*

123456789 👁

ⓘ Длина пароля должна быть от 8 до 63 ASCII символов

Включить гостевую сеть Wi-Fi

ⓘ Гостевая сеть Wi-Fi позволяет подключиться к Вашему устройству и получить доступ в Интернет. При этом компьютеры, подключенные к данной беспроводной сети, будут изолированы от ресурсов Вашей основной локальной сети. Это позволит обезопасить ее на время предоставления доступа в Интернет сторонним пользователям.

- Задайте пароль для web-интерфейса и нажмите кнопку **ДАЛЕЕ**.

D-Link
Building Networks for People

Изменение пароля web-интерфейса

Для повышения безопасности, пожалуйста, измените пароль для доступа к настройкам устройства.

Пароль

123456789 👁

ⓘ Длина пароля должна быть от 1 до 31 ASCII символа

- Проверьте все настройки и нажмите **ПРИМЕНИТЬ**

D-Link
Building Networks for People

Информация о настройках

Wi-Fi 2.4 ГГц

Включить:	Да
SSID:	DIR-620-33ac
Шифрование:	WPA2-Personal
Пароль:	123456789

Устройство

Модель:	DIR-620
Версия ПО:	3.0.1
Серийный номер:	QXM9117000200
IP:	192.168.0.1
Режим работы:	Маршрутизатор

Данные для входа

Имя пользователя:	admin
Пароль:	*****

[СОХРАНИТЬ ФАЙЛ С НАСТРОЙКАМИ](#)

[← НАЗАД](#) [ПРИМЕНИТЬ](#)

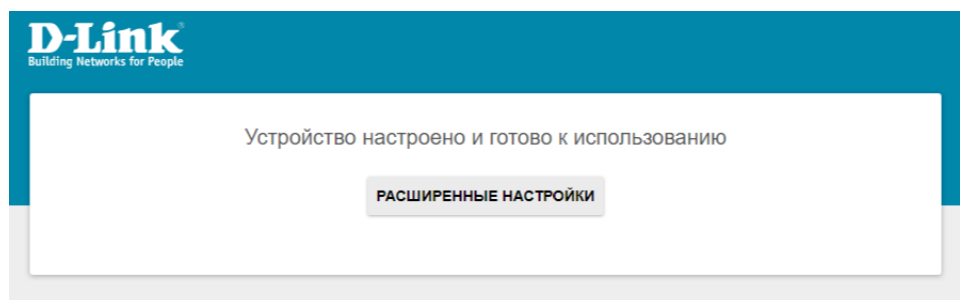

При следующих обращениях в web-интерфейсу роутера по адресу 192.168.0.1 (по умолчанию) будет открываться страница входа в систему. Введите имя пользователя **admin** в поле **Имя пользователя** и заданный Вами пароль администратора в поле **Пароль**, затем нажмите кнопку вход.

Шаг 10. Вернитесь к шагу 4.

- Выберите свойства **IP версии 4(TCP/IPv4)**
- Выберите пункт **Получать IP-адрес автоматически**
- Нажмите **ОК**

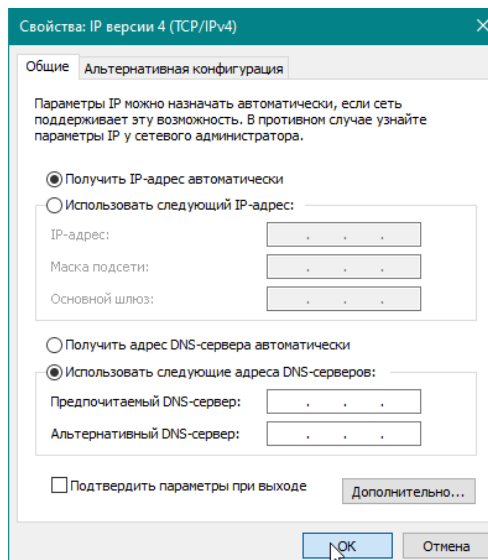

Шаг 11. Настроить хороший сигнал интернета.

- Собираем последовательно всю сеть: Антенна > Кабельная сборка > адаптер для модема > 3G/4G модем > роутер > компьютер или ноутбук.
- Подключите USB-модем в роутер.
В адресной строке браузера (там, где пишется название сайта, например www.yandex.ru) набираем 192.168.8.1 и нажимаем Enter. У вас загрузится интерфейс USB-модема.

Если модем (E3372h) приобретен в нашей компании: Можно открыть вкладку



Антенна и с точностью до сантиметра направить антенну на БС.

Или навести мышь компьютера на уровень сигнала в правом верхнем углу и у вас появится окошко с уровнем сигнала в децибелах. При повороте антенны данные будут меняться, смотрим на параметр **RSSI (для 3G) / RSRP (для 4G)**, чем он меньше, тем лучше. **(Т.е. работает правило: -70 dBm лучше чем -90 dBm).**

Параллельно смотрим:

Если усиливаем 3G, то поворачивая антенну, стараемся добиться, чтобы параметр **EI/co** был **наименьшим**, (т.е. -3 лучше чем 10) – от этого зависит скорость интернета.

Если усиливаем 4G, то поворачивая антенну, стараемся добиться, чтобы параметр **SINR был наибольшим**, (т.е. 10 лучше чем -2) – от этого зависит скорость интернета.

В какой стороне уровень сигнала лучше, туда и следует направлять антенну.

Вариант просмотра параметров в правом верхнем углу (наведя курсор на уровень сигнала) при усилении 4G:

RSSI: -89dBm
RSRP: -96dBm
RSRQ : -5dB
SINR: 10dB

Вариант просмотра параметров в правом верхнем углу (наведя курсор на уровень сигнала) при усилении 3G:

RSSI: -75dBm
RSCP: -81dBm
Ec/Io: -6dB

Вкладка **антенна** при настройке антенны в 4G:

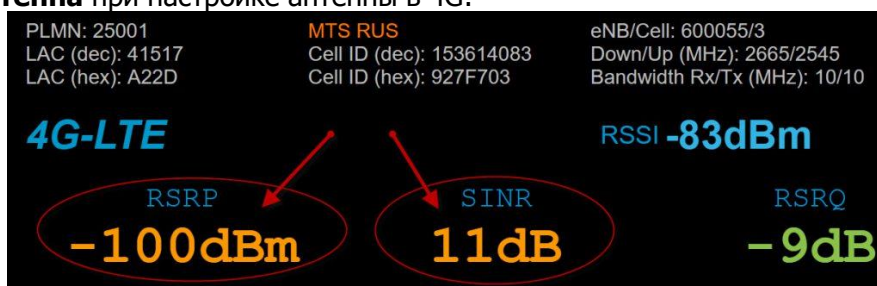

Вкладка **антенна** при настройке антенны в 3G:

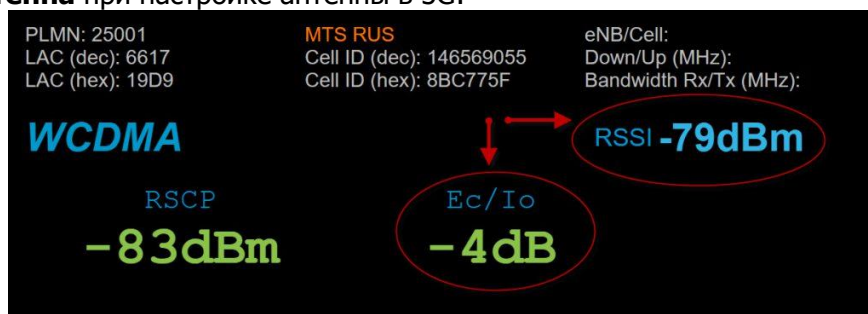

Система смонтирована и настроена ! Приятного пользования!

